

Ярлык с отверстием 10 мм

Вид штампа:

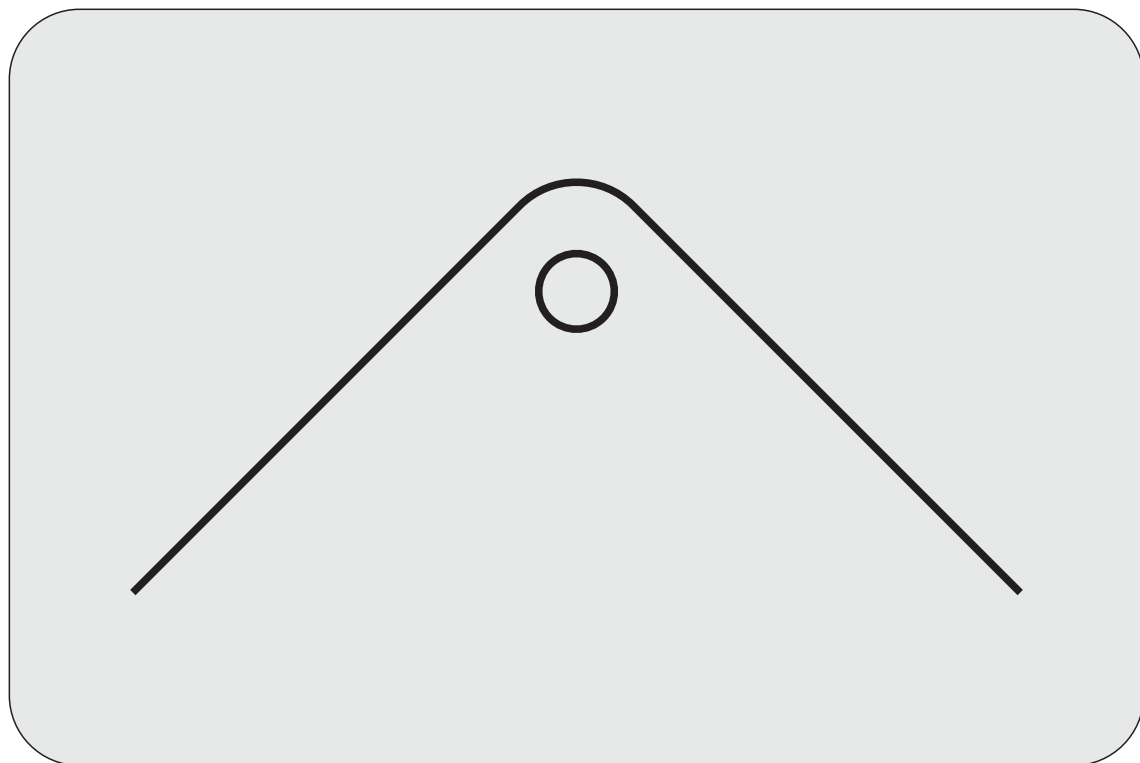

Вид изделия:

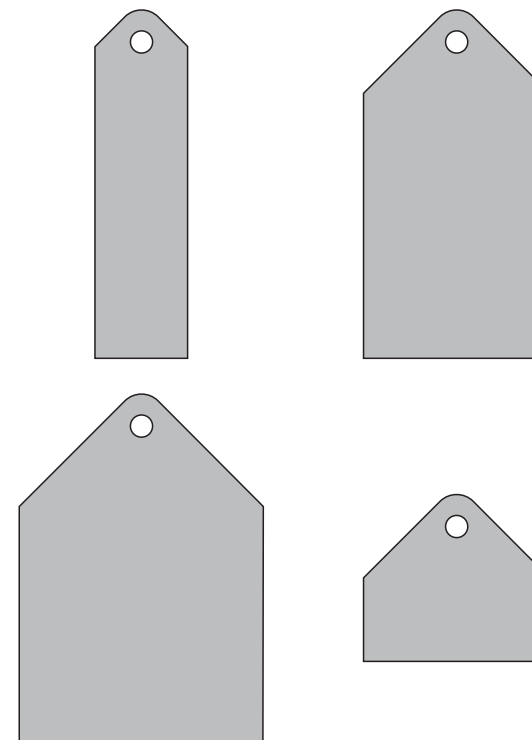

С помощью этого штампа на одной грани прямоугольника вырубается угловой ярлык с отверстием. Штамп сделан так, что длина вырубаемого прямоугольника может быть любой, а ширина - от 30 до 110 мм (см. рисунки). Это, в частности, означает что штампом можно вырубать типовые форматы на бумаге и картоне - визитку 50x90 мм, карманный календарь 70x100 мм, флаерс 7x15 см, флаерс 10x21 см. Можно также вырубать сложенные изделия из бумаги (буклеты). Максимальная ширина вырубаемого прямоугольника - 110 мм. Диаметр отверстия - 10 мм.

Прорези под пластиковую карту 4 шт четверть круга.

Вид штампа:

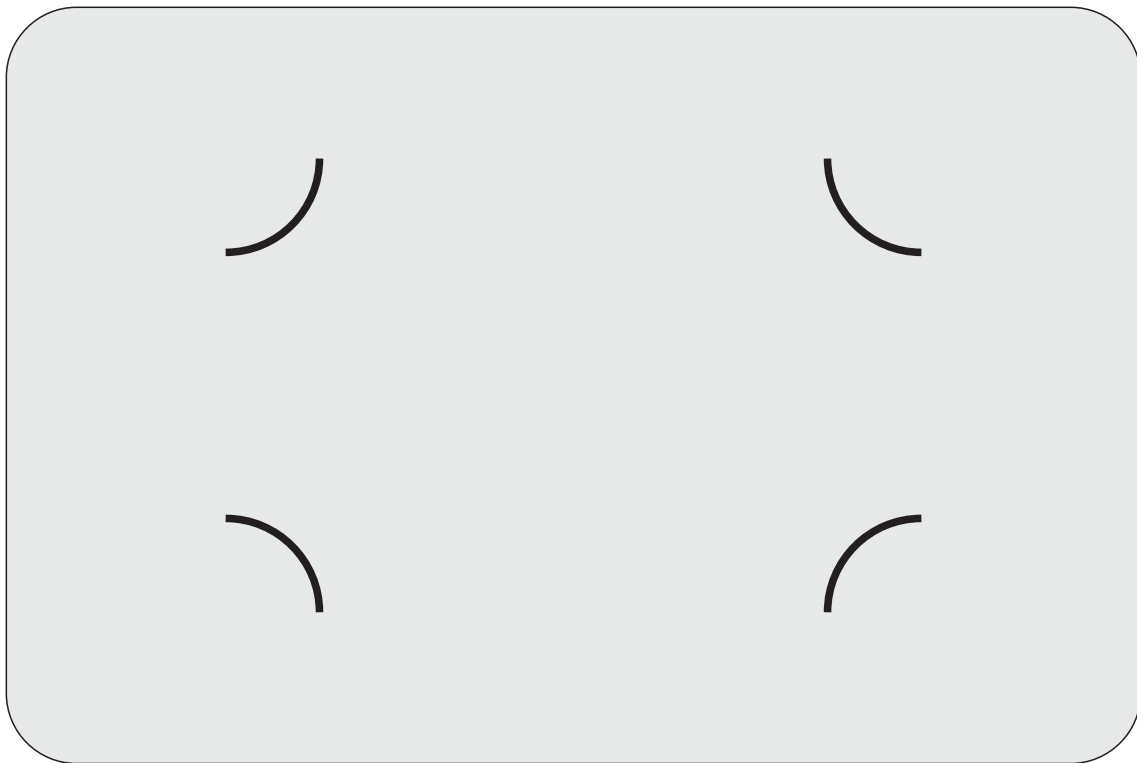

Вид изделия:

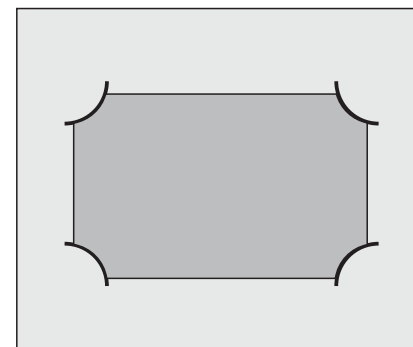

Штампом вырубаются прорези - держатели пластиковой карты (формата 54x86 мм).

Прорези под пластиковую карту 2 шт полукруг.

Вид штампа:

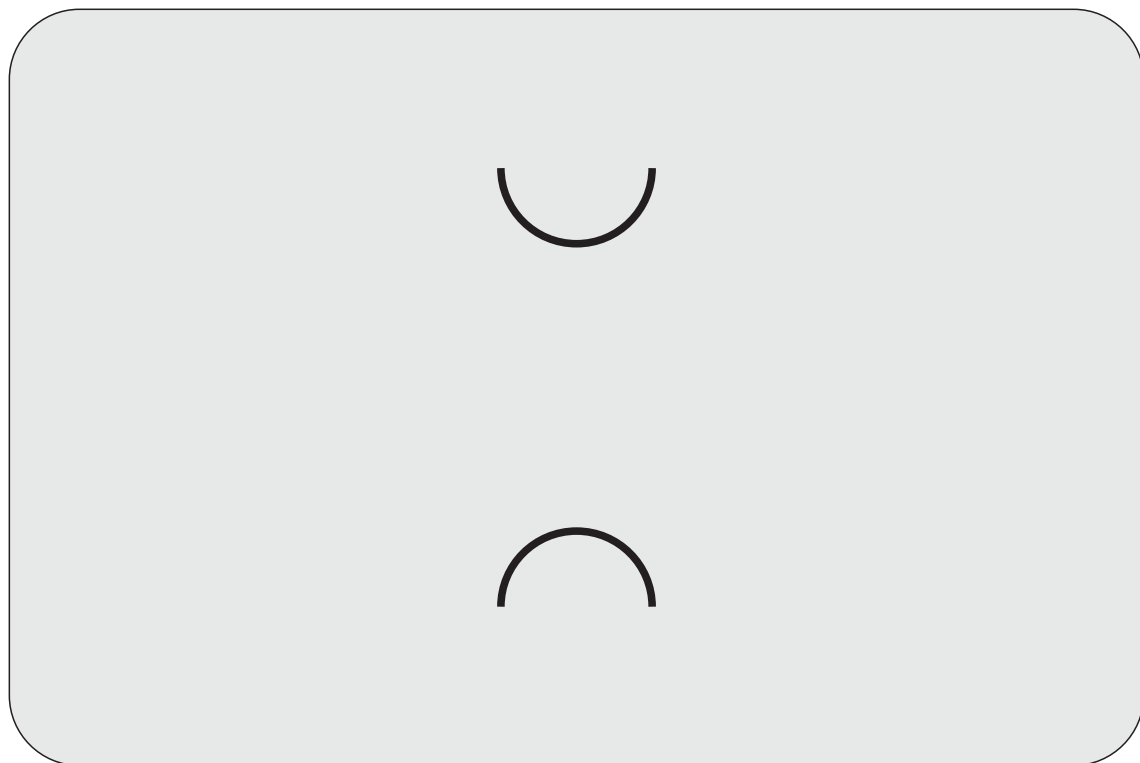

Вид изделия:

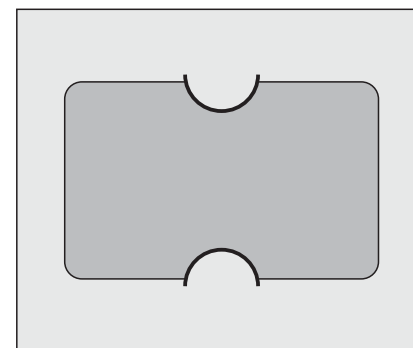

Штампом вырубается прорези - держатели пластиковой карты (формата 54x86 мм).

Крючок на дверь

Вид штампа:

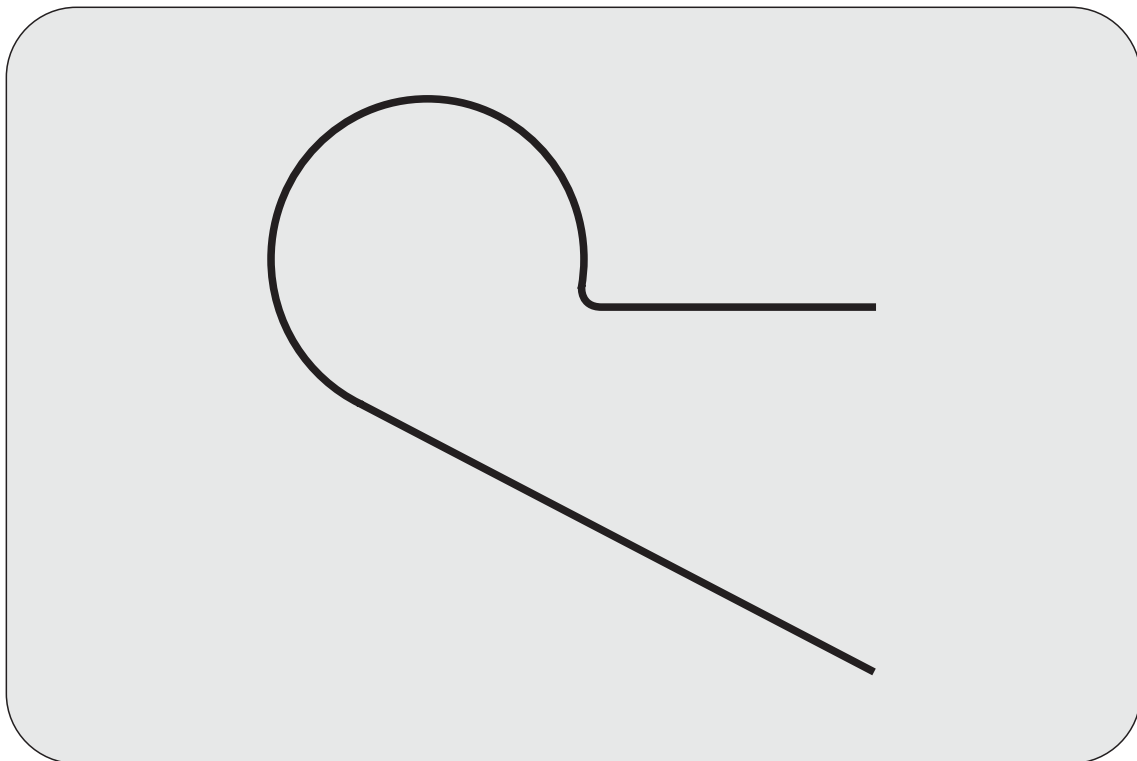

Вид изделия:

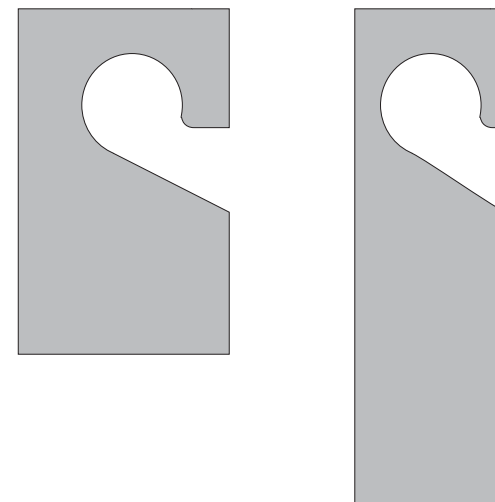

Из прямоугольного изделия вырубается крючок на дверь. Длина вырубаемого прямоугольника не ограничена, а ширина может быть в диапазоне от 60 до 110 мм (см. рисунки). Чаще всего штамп используется для вырубки флаерсов 10x21 см.

Крючок

Вид штампа:

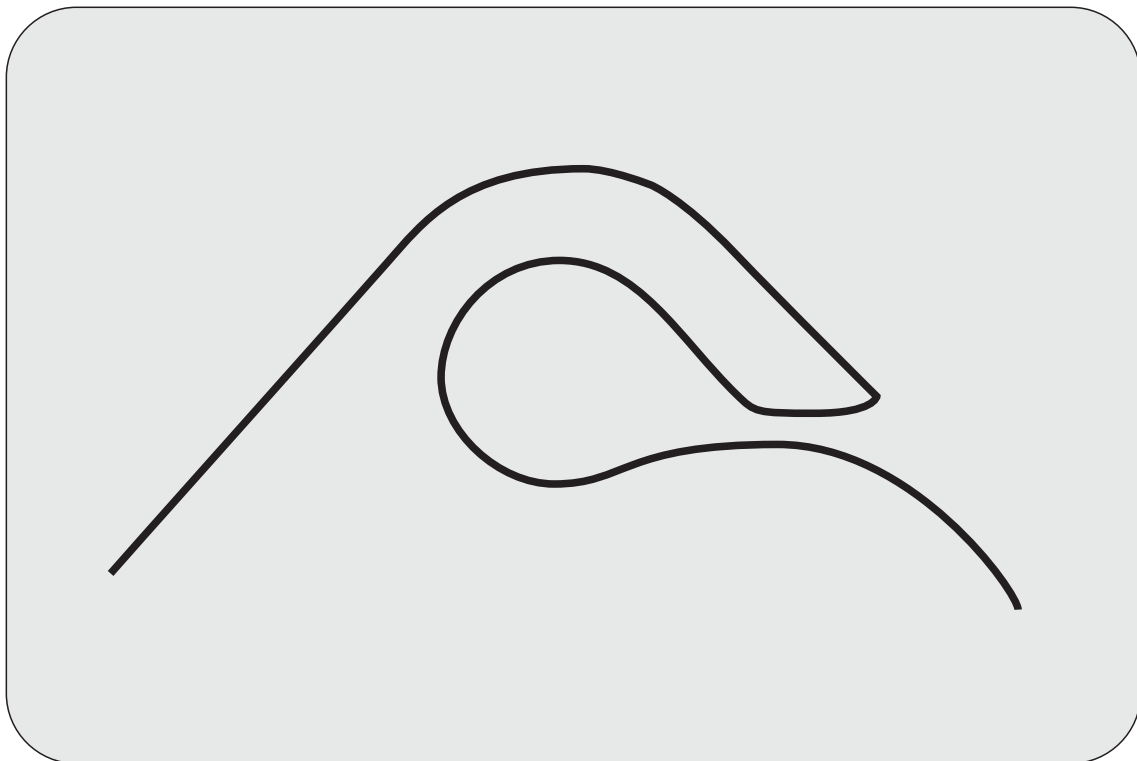

Вид изделия:

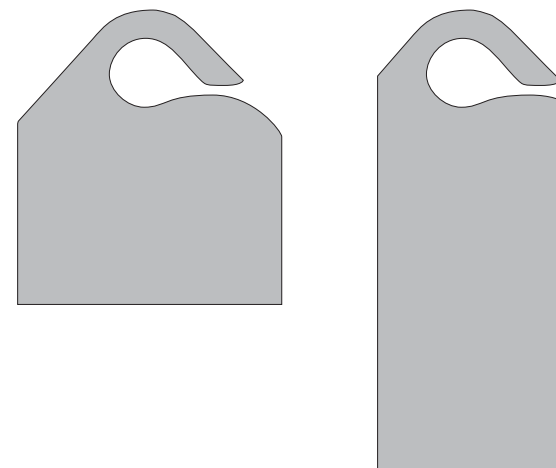

Из прямоугольного изделия вырубается крючок. Длина вырубаемого прямоугольника не ограничена, а ширина может быть в диапазоне от 90 до 135 мм (см. рисунки). Чаще всего штамп используется для вырубки флаерсов 10х21 см.

Ярлык на горлышко бутылки (некхенгер)

Вид штампа:

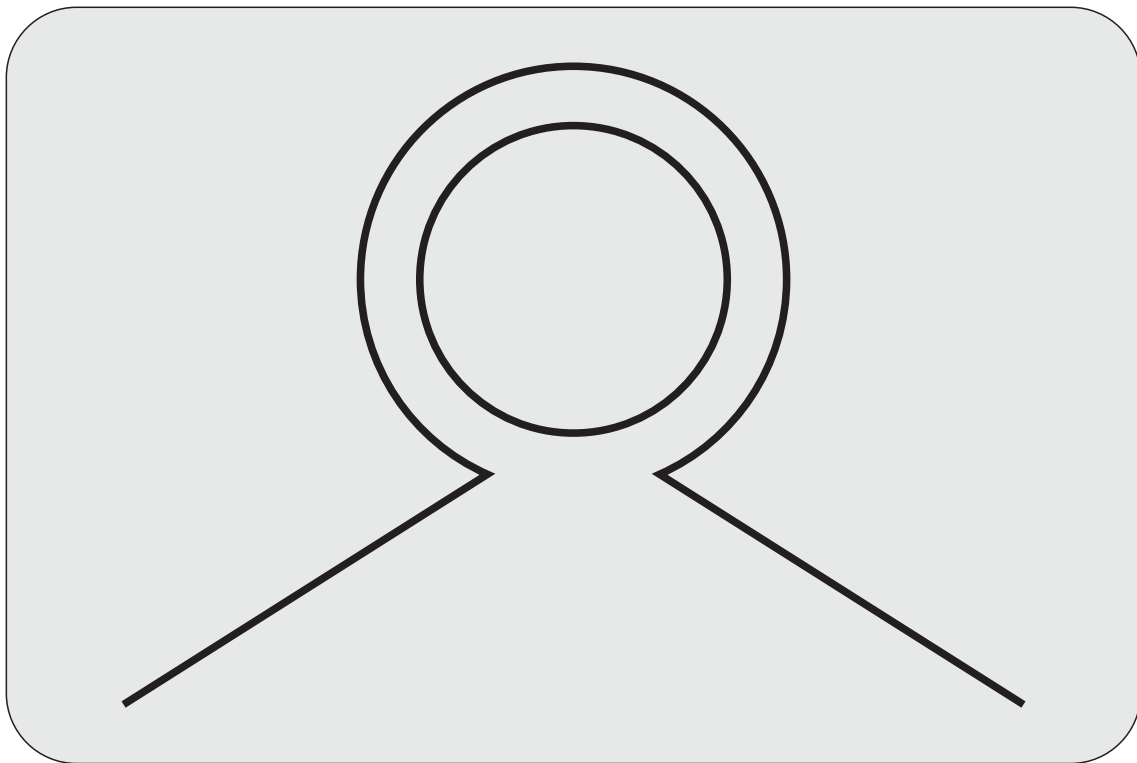

Вид изделия:

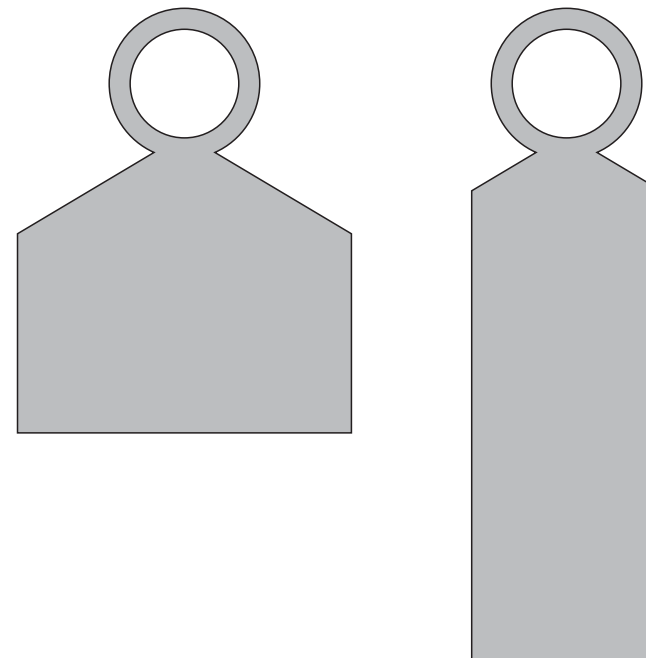

Из прямоугольного изделия держатель на горлышко бутылки (заготовка для некхенгера). Длина вырубаемого прямоугольника не ограничена, а ширина может быть в диапазоне от 65 до 120 мм (см. рисунки).

Бирка

Вид штампа:

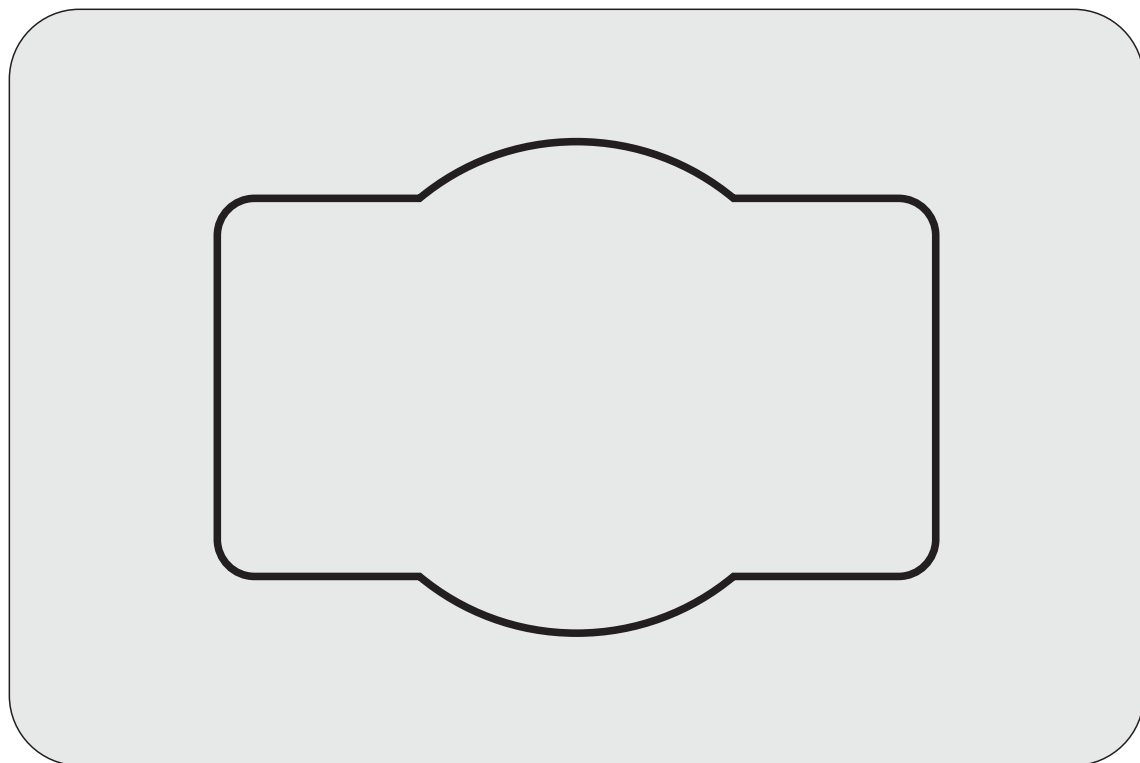

Вид изделия:

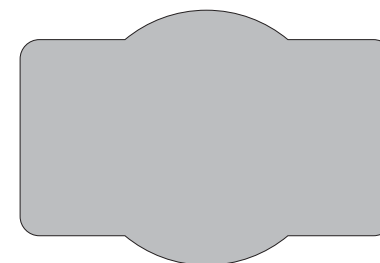

Просто бирка размером 65x95 мм. Обычно вырубается из формата карманного календаря - 70x100 мм.

Бирка

Вид штампа:

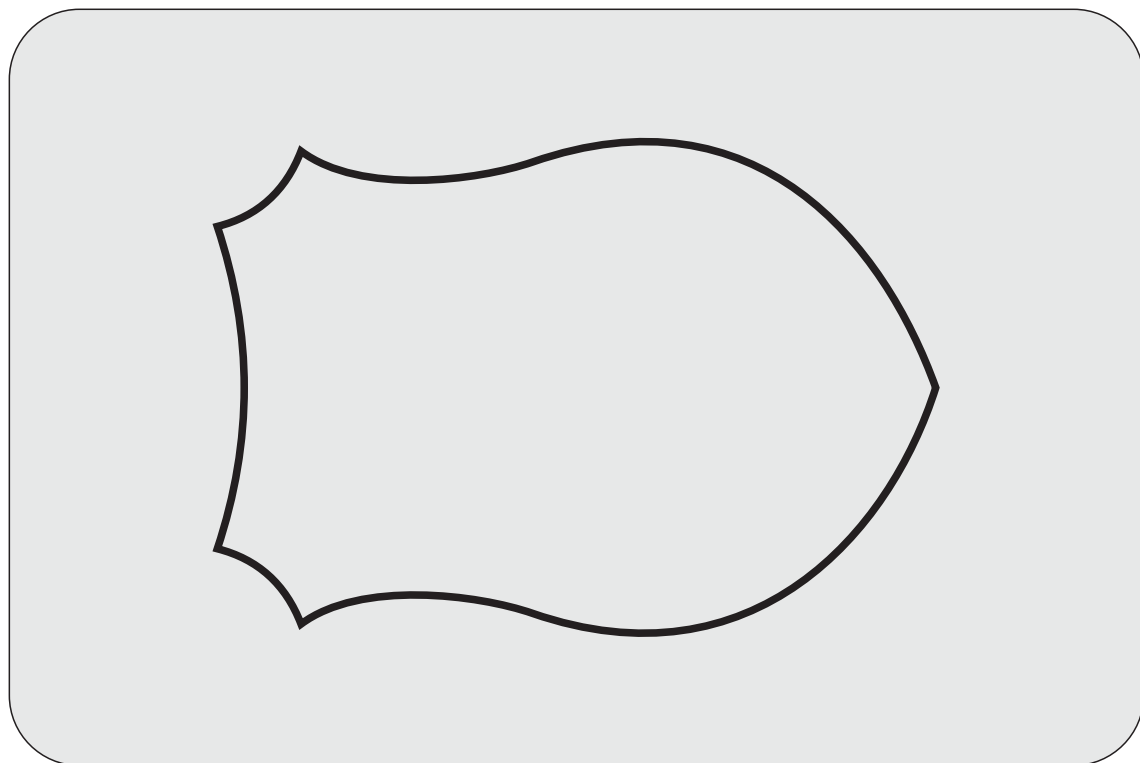

Вид изделия:

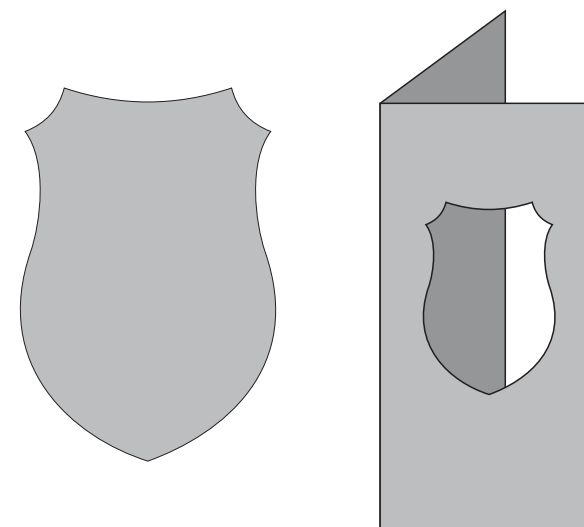

Просто бирка размером 65х95 мм. Обычно вырубается из формата карманного календаря - 70х100 мм. Может прорубаться в буклетах для создания эффекта "окошко".

Бирка

Вид штампа:

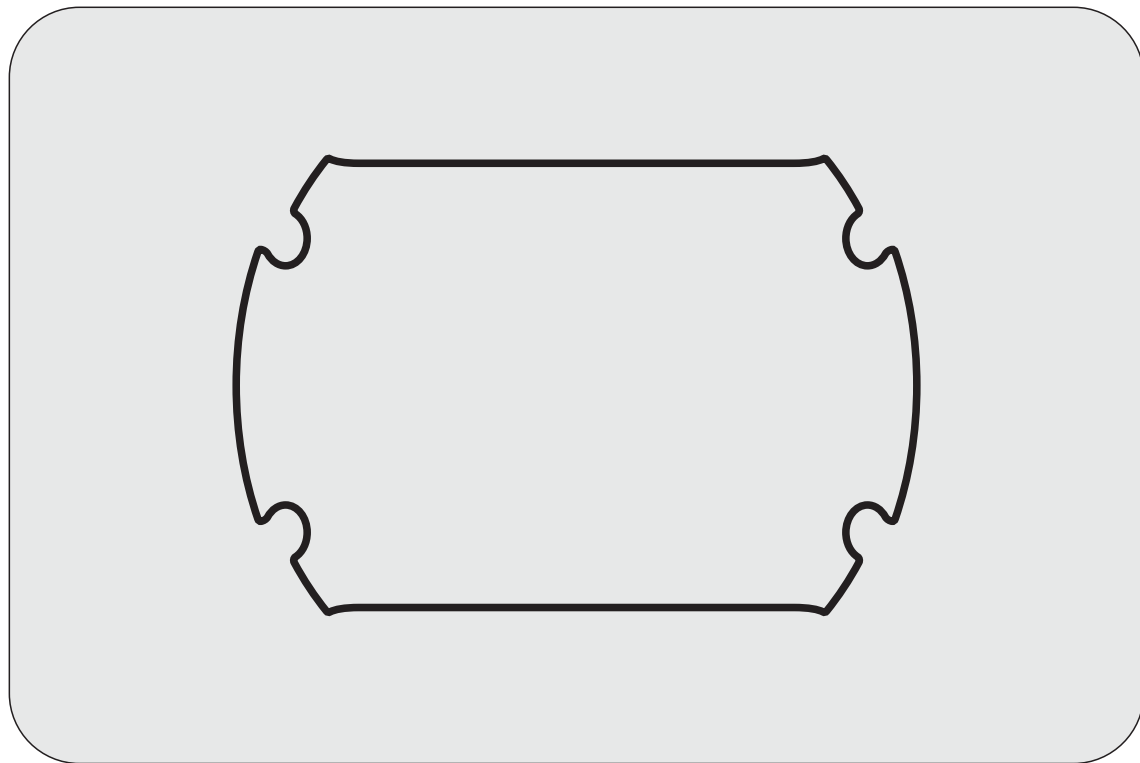

Вид изделия:

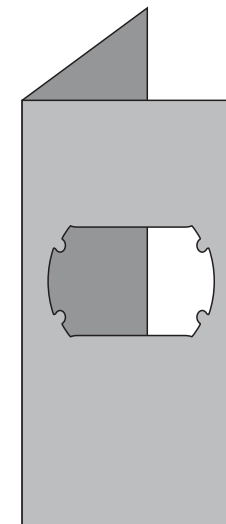

Просто бирка размером 60х90 мм. Обычно вырубается из формата карманного календаря - 70х100 мм. Может прорубаться в буклетах для создания эффекта "окошко".

Бокал-визитка

Вид штампа:

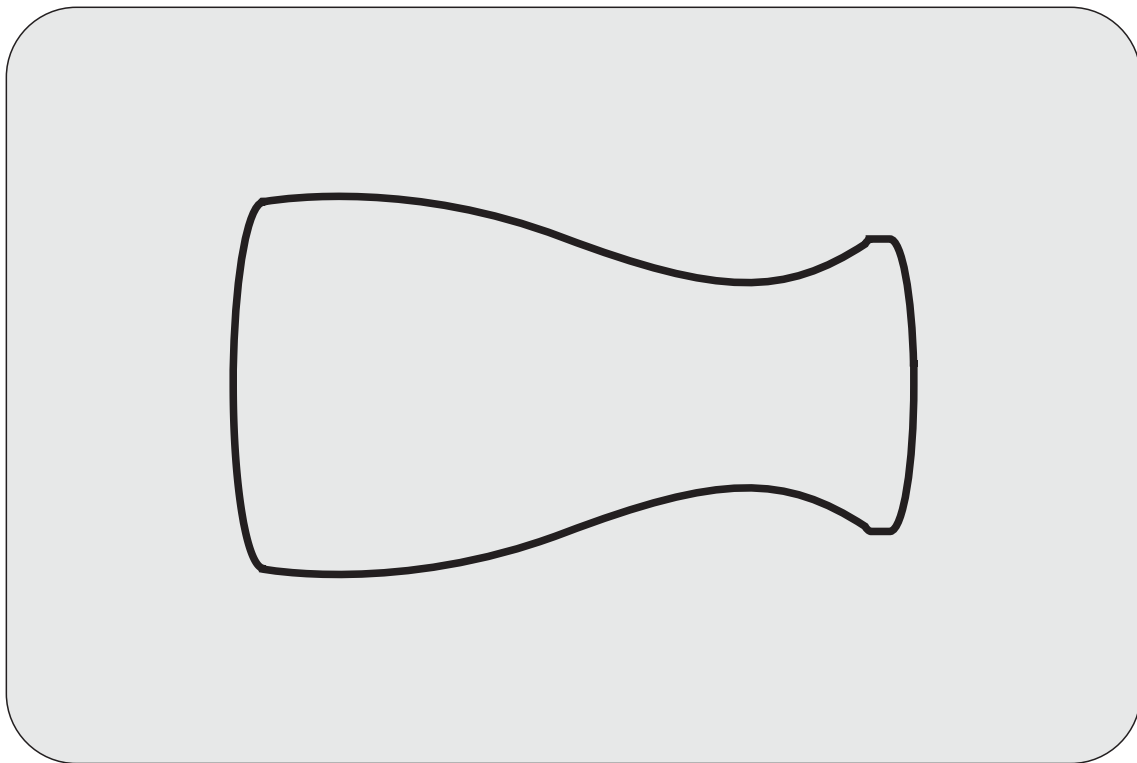

Вид изделия:

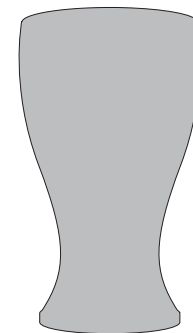

Штамп повторяет контур бокала и имеет размеры визитки - 50x90 мм (обращаем внимание, что из визитки вырубать нельзя - нужен размер чуть больший). Обычно штамп используют для вырубki визиток для кафе и ресторанов (при этом вырубка идет с формата карманного календаря).

Бирка

Вид штампа:

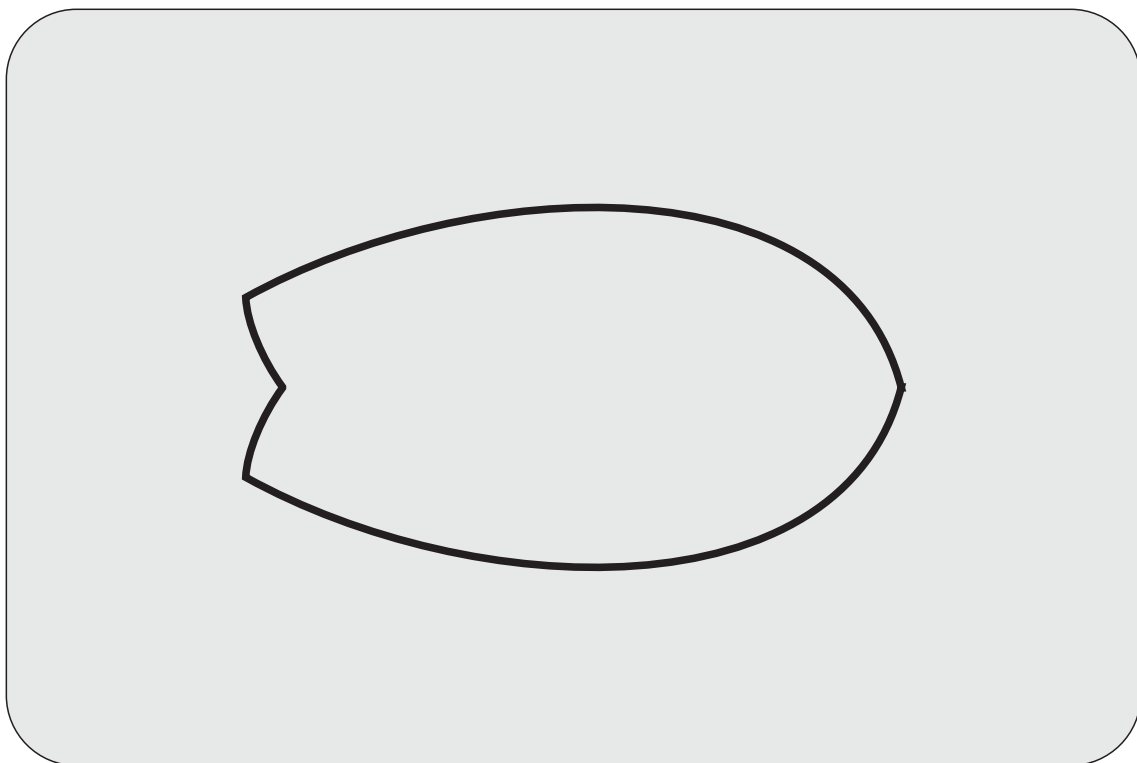

Вид изделия:

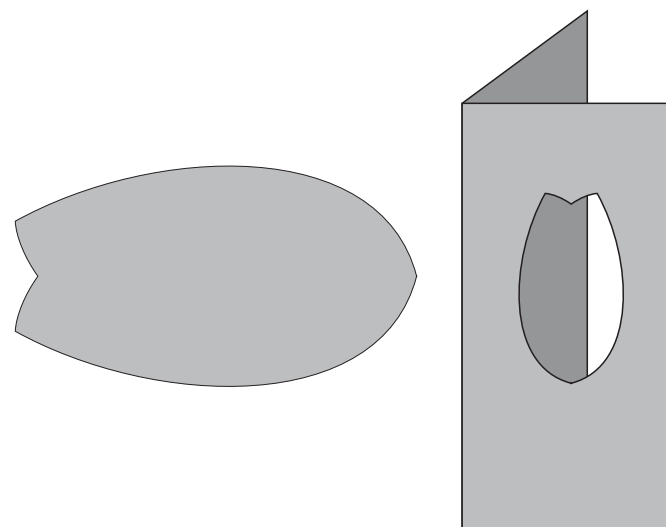

Просто бирка размером 86x47 мм. Обычно вырубается из формата карманного календаря - 70x100 мм. Может прорубаться в буклетах для создания эффекта "окошко". Форма напоминает в горизонтальном положении стилизованный контур рыбки, в вертикальном - бутон розы.

Круги диаметром 50, 60, 70, 80, 90 и 100 мм

Вид штампа:

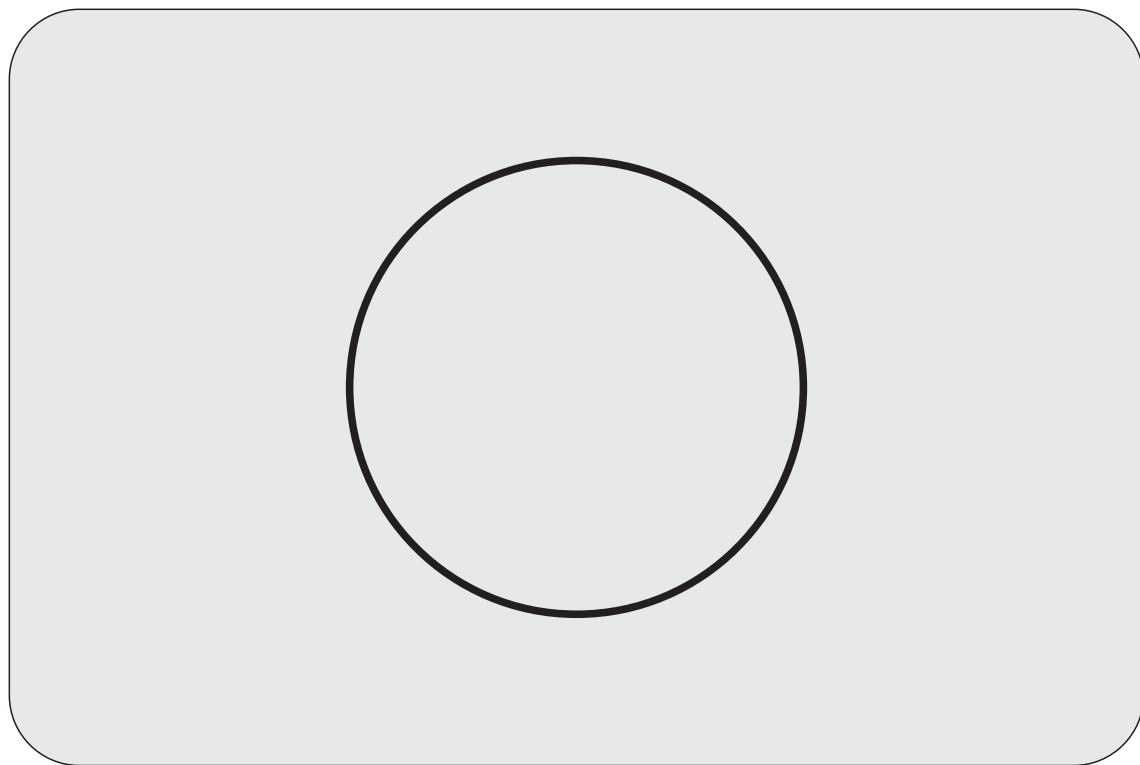

Вид изделия:

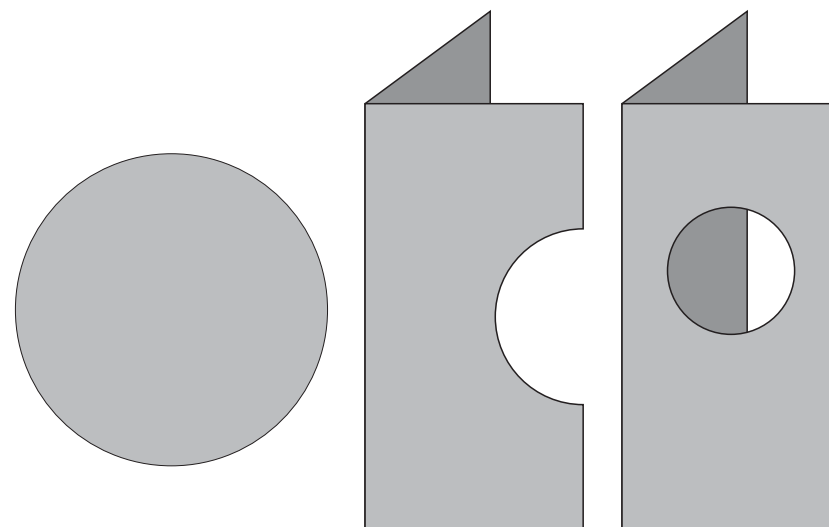

Круги разного диаметра. Могут прорубаться как отдельный элемент, так и в буклетах для создания эффекта “окошко”.

Штамп № 12 - круг на 50 мм, № 13 - круг на 60 мм, № 14 - круг на 70 мм, № 15 - круг на 80 мм, № 16 - круг на 90 мм, № 17 - круг на 100 мм.

Бирка

Вид штампа:

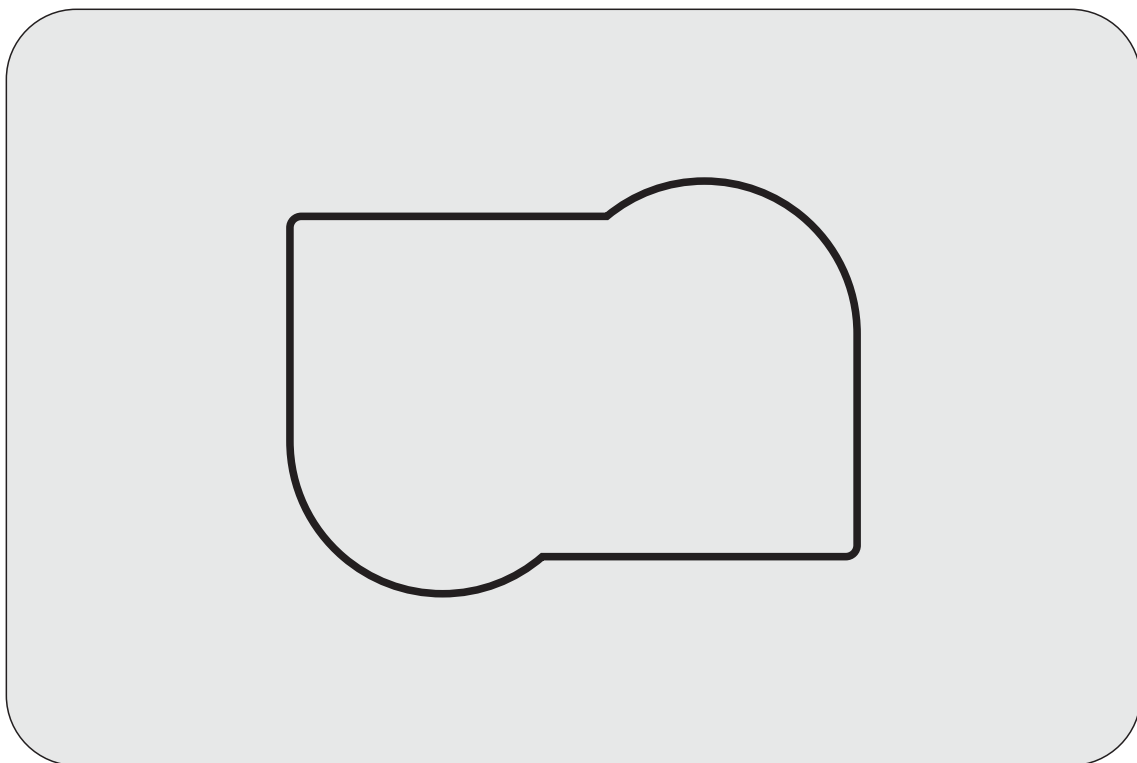

Вид изделия:

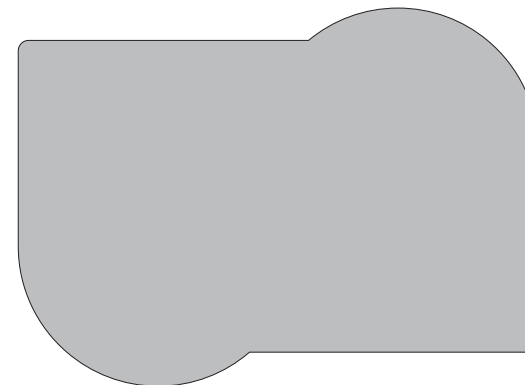

Просто бирка размером 75x55 мм. Обычно вырубается из формата карманного календаря - 70x100 мм. Может прорубаться в буклетах для создания эффекта "окошко".

Треугольник 106 мм

Вид штампа:

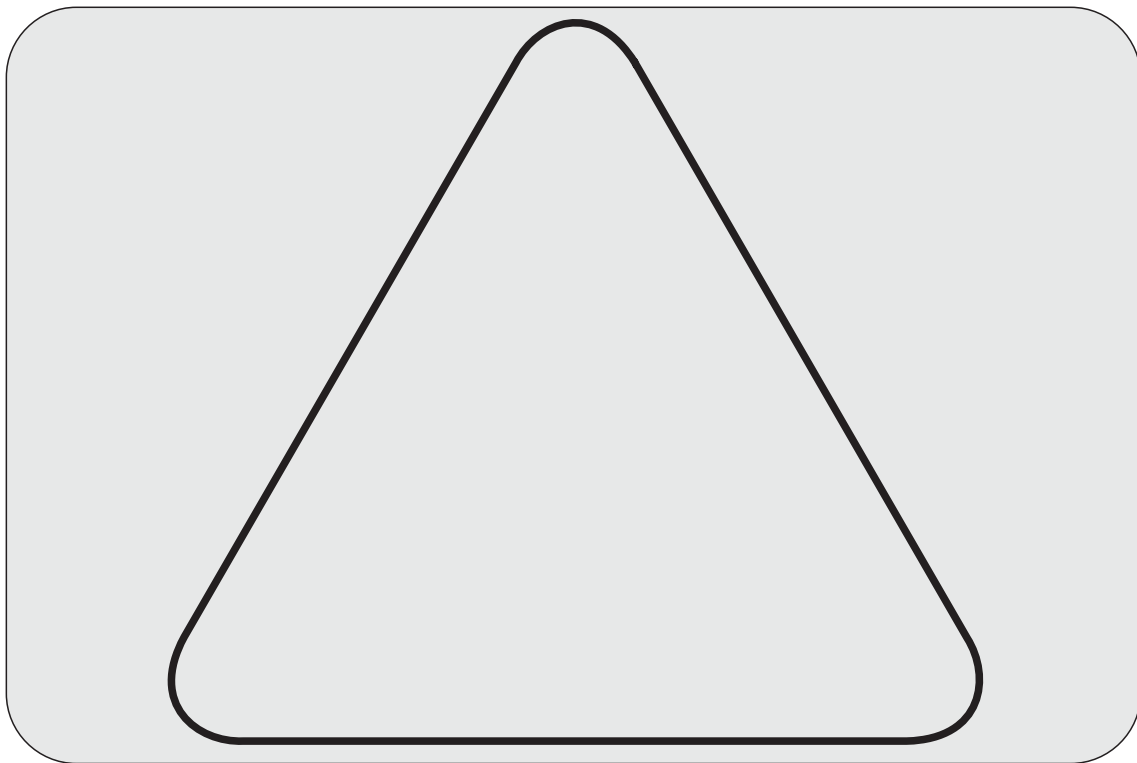

Вид изделия:

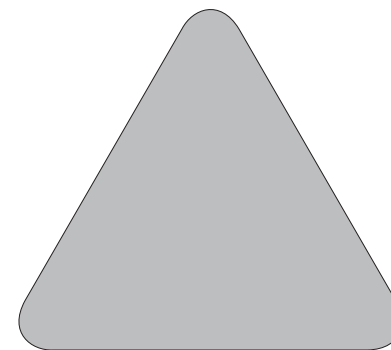

Треугольник со скругленными углами и размером стороны 106 мм.

Полукруг d 100 мм

Вид штампа:

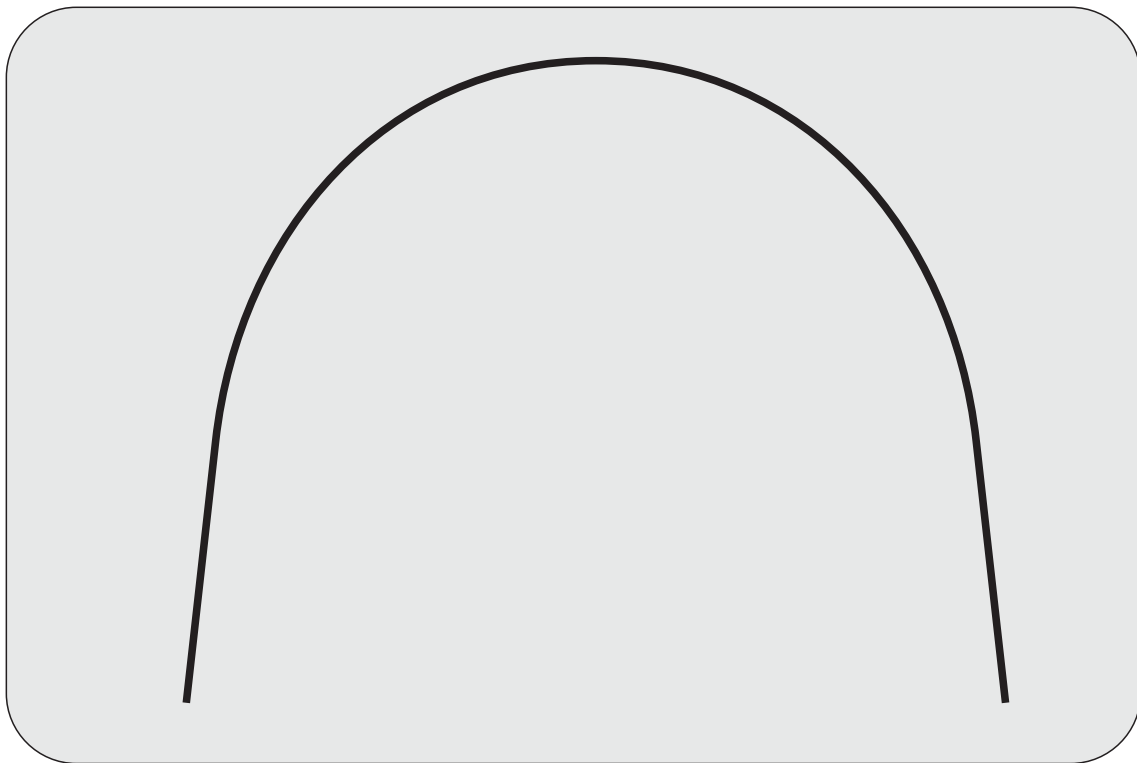

Вид изделия:

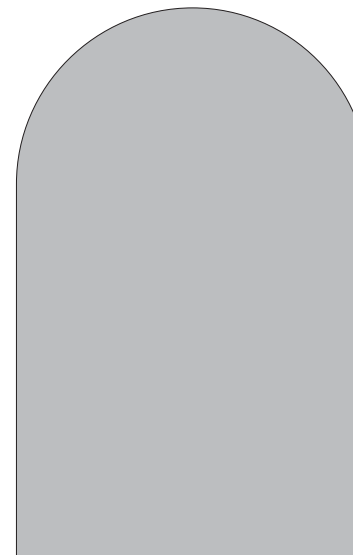

Полукруг, позволяющий получить из стандартных флаерсов 10x21 см или евробуклетов в 2 фальца изделия с скругленным краем. "Крылья" полукруга расходятся на 4 мм, что позволяет скруглять изделия шириной от 85 до 105 мм.

Визитка со скругленным углом

Вид штампа:

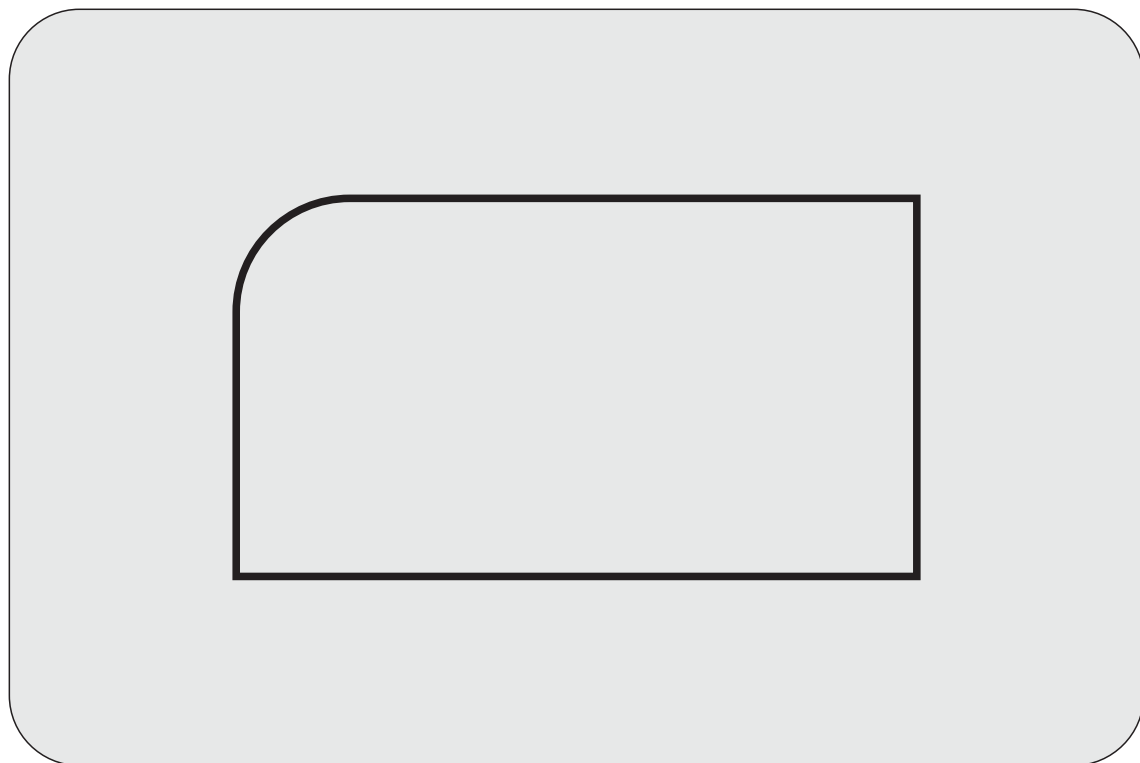

Вид изделия:

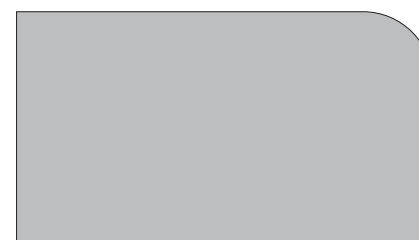
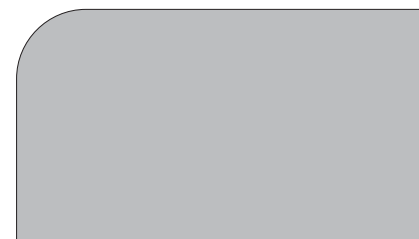

Обычная визитка 50x90 мм со скругленным углом.

Прорезь-держатель

Вид штампа:

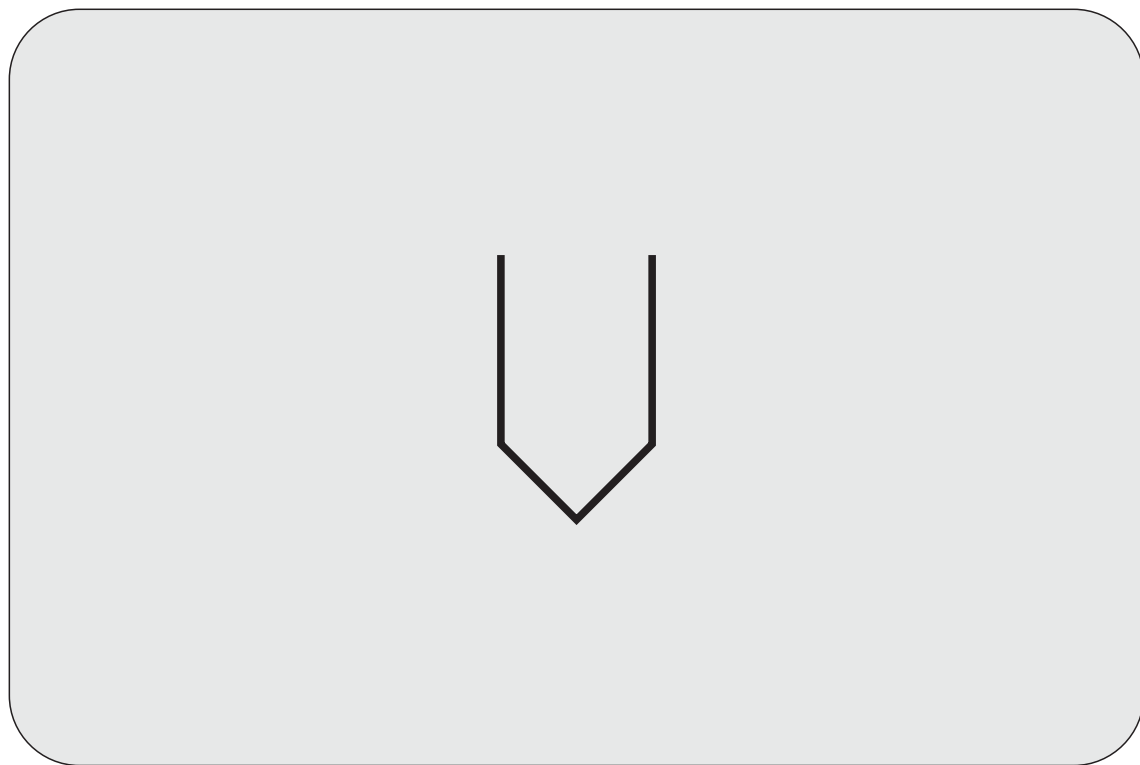

Вид изделия:

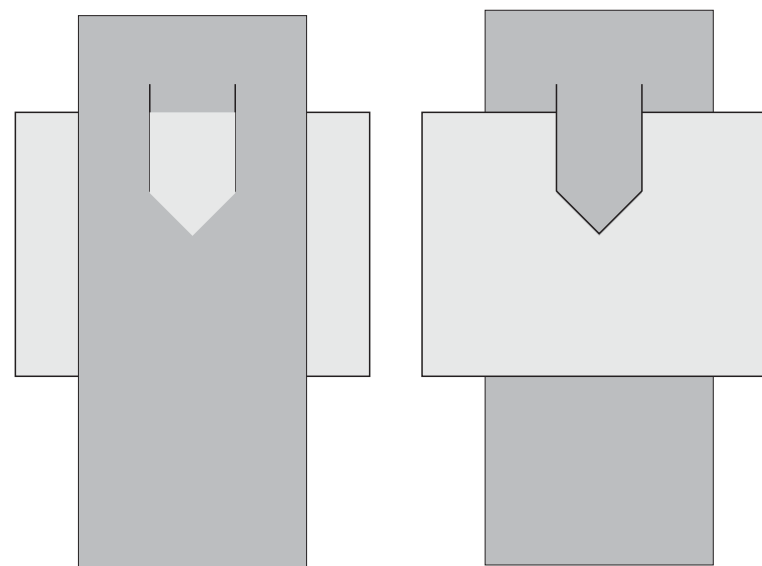

Прорезь, которая позволяет листовку или флаерс “вешать” на другой бумажный лист.

Бирка

Вид штампа:

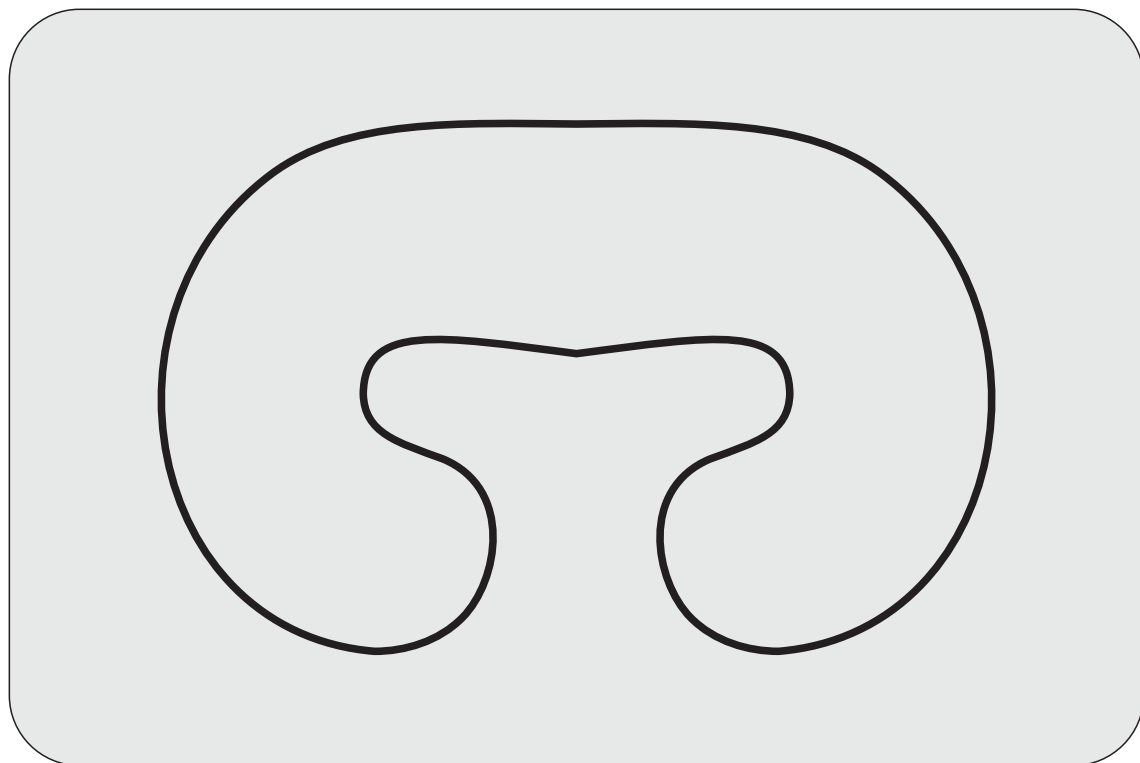

Бирка.

Вид изделия:

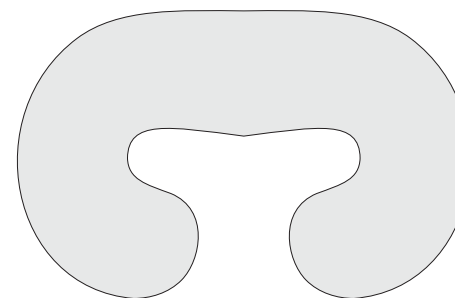

Бирка

Вид штампа:

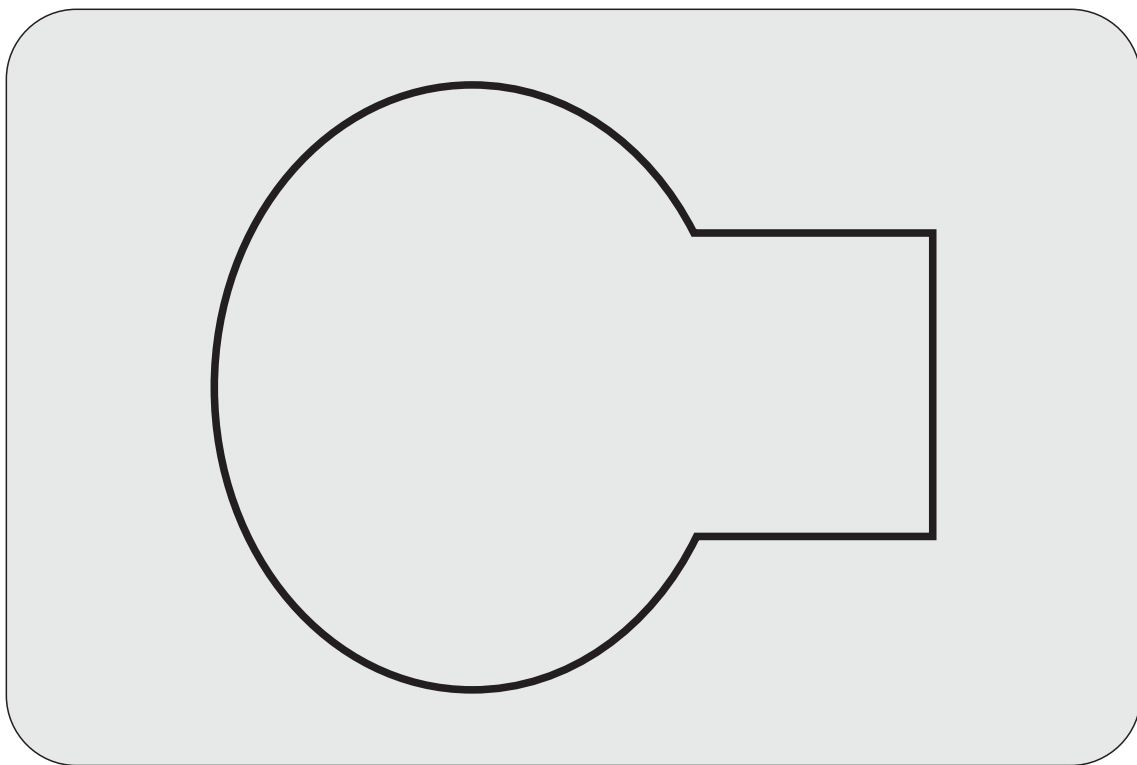

Вид изделия:

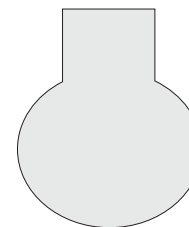

Бирка. Часто используется как воблер.

Визитка

Вид штампа:

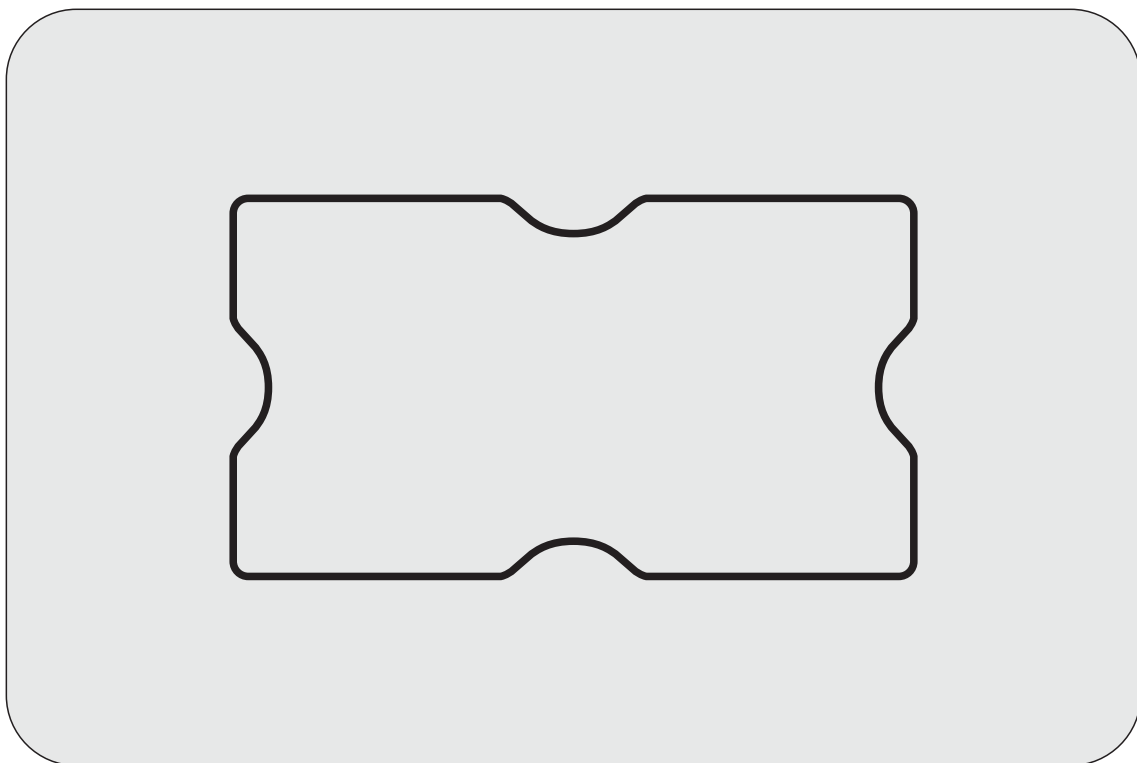

Вид изделия:

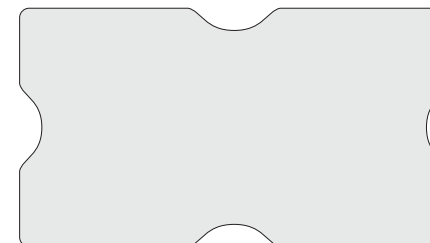

Визитка с вырезами. Внешний размер 50x90 мм.

Визитка

Вид штампа:

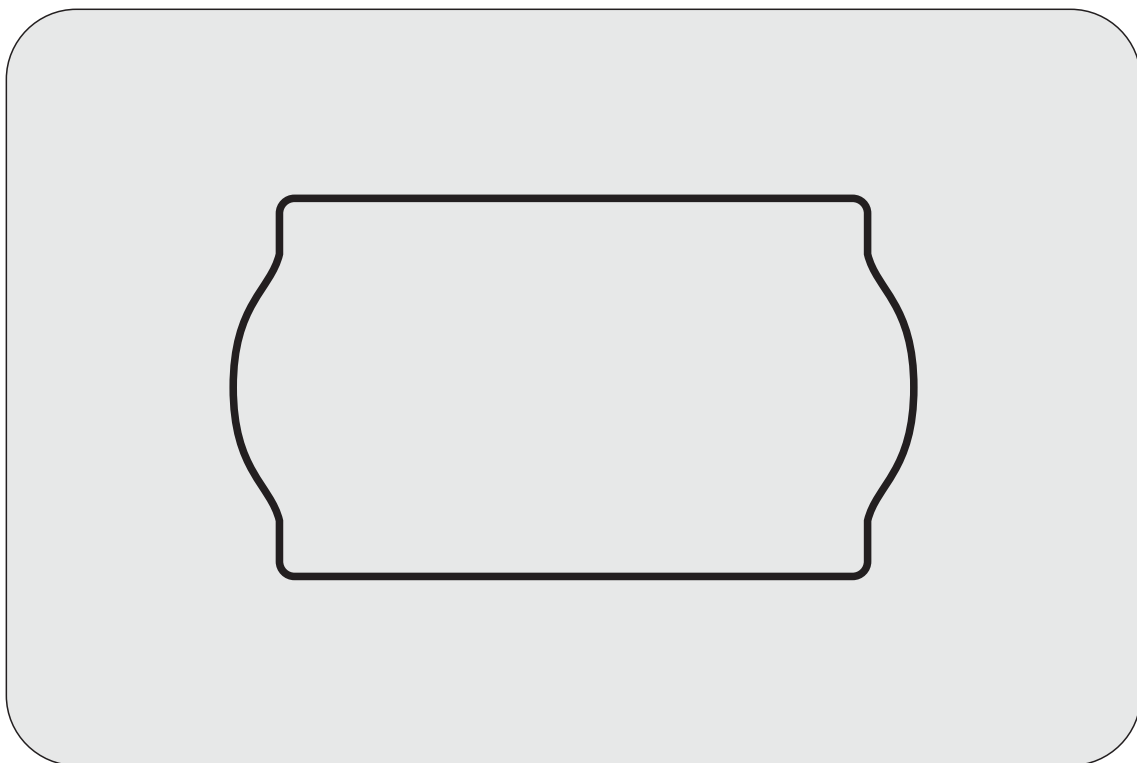

Вид изделия:

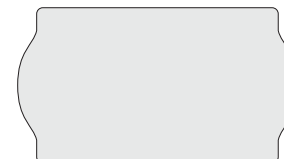

Визитка. Внешний размер 50x90 мм.

Визитка

Вид штампа:

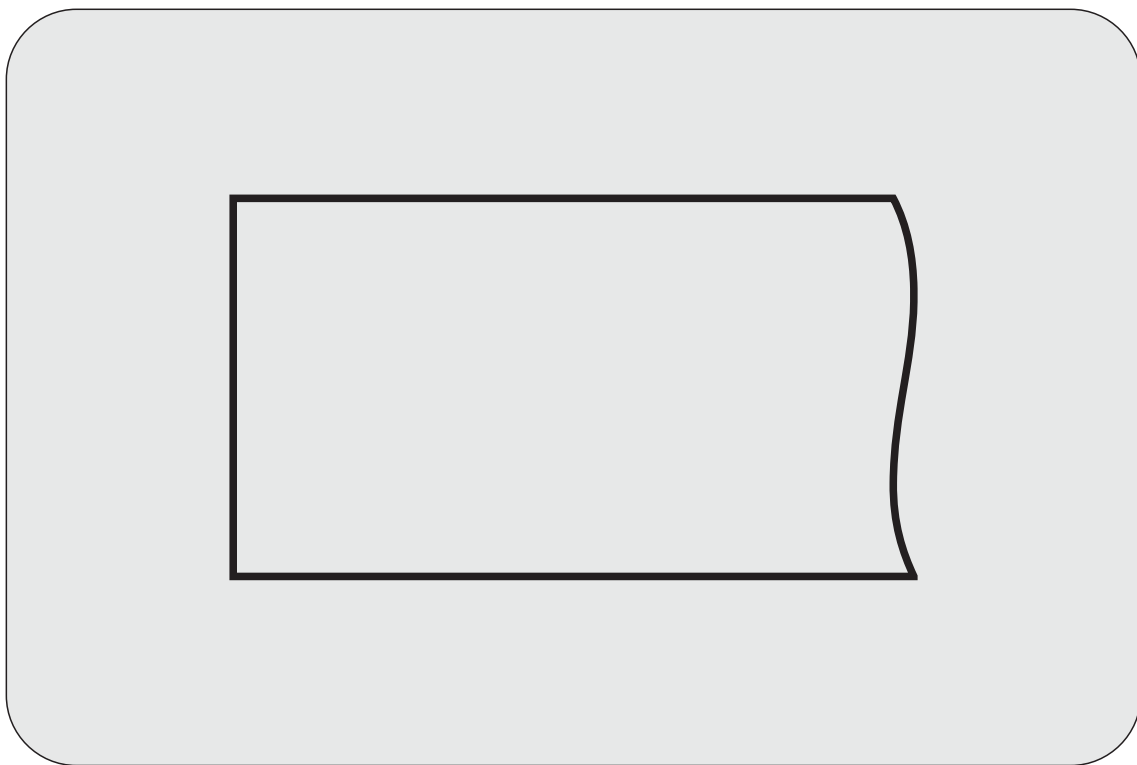

Вид изделия:

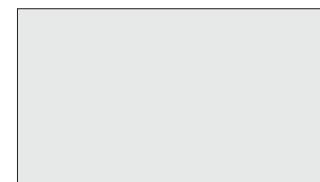

Визитка с волнистым краем. Внешний размер 50x90 мм.

Волна

Вид штампа:



Вид изделия:

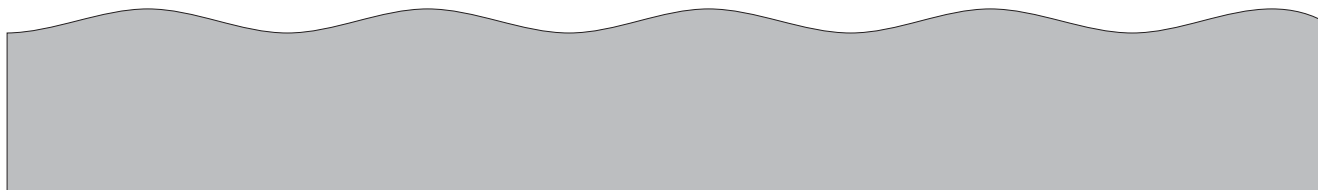

Просто волнистая линия, которой можно отсечь один из краев визитки или листовки для достижения дизайнерского эффекта.

Максимальная ширина - 215 мм.

Волнистый край

Вид штампа:



Вид изделия:



Просто волнистая линия, которой можно отсечь один из краев визитки или листовки для достижения дизайнерского эффекта.

Максимальная ширина - 215 мм.

Облачный край

Вид штампа:



Вид изделия:

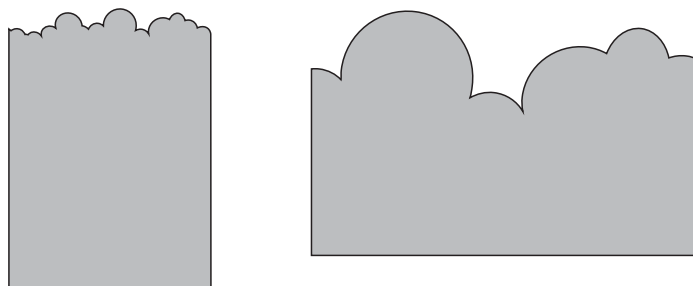

Линия с контуром “облака”, которой можно отсечь один из краев визитки или листовки для достижения дизайнерского эффекта.

Максимальная ширина - 215 мм.